

KOBLINGS BOKSER

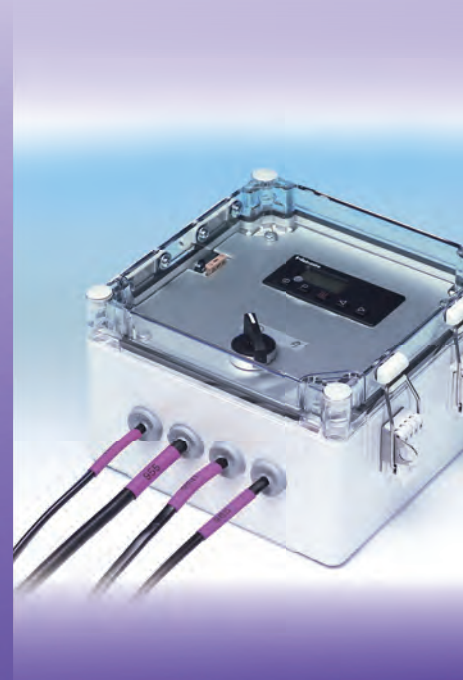



STB 180
stålplate

IP 66

H: 150-400
B: 150-800
D: 80-120



OABP 188
ABS

IP 66 / 67

H: 200-400
B: 200-600
D: 130



ILS 182
rustfritt

IP 66

H: 150-400
B: 150-800
D: 80-120



DPCP 190
polykarbonat

IP 66 / 67

H: 53-230
B: 55-300
D: 36-121



HALP 183
aluminium

IP 65

H: 45-230
B: 50-600
D: 30-180



OPCP 191
polykarbonat

IP 66 / 67

H: 200-400
B: 200-600
D: 130



MGRP 184
polyester

IP 65

H: 75-405
B: 80-560
D: 55-120



DABP 185
ABS

IP 66 / 67

H: 53-230
B: 55-300
D: 36-121



SABP 186
ABS

IP 66 / 67

H: 75-175
B: 125-250
D: 75-150



Lakkert stål

STB, Koblingsboks i stål

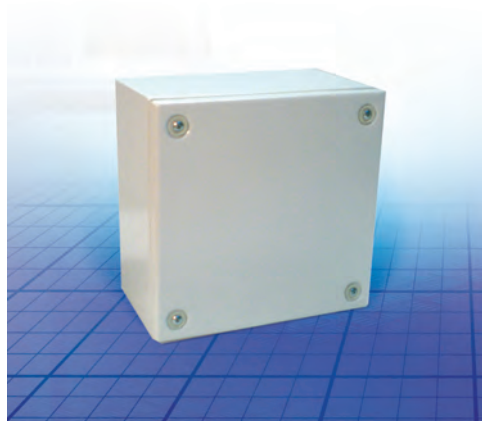

Materiale: 1,2mm stål.

Skap: Brettet og sveiseskjøtet. Fire 8,5mm diameter hull for veggmontering. Støtter for DIN-skinne/montasjeplate.

Tetning: Tetning sikres av en ekstrudert enkelt polyuretanpakning.

Jording: Jordingsskruer M8x12mm i skap og deksel, M8 muttere, jordingsskinne, og jordingmerker.

Tetthetsgrad: Samsvarer med IP 66, IK 10.

Overflatebehandling: RAL 7035 strukturpulverlakk.

Godkjenninger: CE, KEMA, cUL, UL.

Levring: Base, deksel, dekselskruer, festeskruer, dekselplugg og jordingssinnretninger.

H	B	D	Vekt (Kg)	EI. nummer	Artikkel Nr.
150	150	80	1,24	12 864 00	STB151508
		120	1,46	12 864 01	STB151512
	300	80	2,23	12 864 02	STB153008
		120	2,56	12 864 03	STB153012
200	200	80	2,00	12 864 04	STB202008
		120	2,30	12 864 05	STB202012
	300	80	2,82	12 864 06	STB203008
		120	3,19	12 864 07	STB203012
	400	80	3,67	12 864 08	STB204008
		120	4,09	12 864 09	STB204012
	500	120	4,98	12 864 10	STB205012
	600	120	6,02	12 864 11	STB206012
	800	120	7,86	12 864 12	STB208012
300	300	80	4,09	12 864 13	STB303008
		120	4,54	12 864 14	STB303012
	400	120	5,79	12 864 15	STB304012
	500	120	7,04	12 864 16	STB305012
	600	120	8,42	12 864 17	STB306012
400	400	120	7,49	12 864 18	STB404012
	600	120	10,82	12 864 19	STB406012
	800	120	14,07	12 864 20	STB408012

BPP, Bunn profil



Beskrivelse: Bunnplate profil for DIN skinne montering.

Materiale: Galvanisert stål.

Pakning: 2 stk.

B	Artikkel Nr.
150	BPP15
200	BPP20
300	BPP30
400	BPP40
500	BPP50
600	BPP60
800	BPP80

BMP, Montasjeplate

Beskrivelse: Montasjeplate i stål for koblingsbokser.

Materiale: 2mm galvanisert stål.

Pakning: 1 stk.

Dim. på skapet		Dim. på montasjeplaten		EI.	Artikkel
H	B	h	b	nummer	Nr.
150	150	125	120	24 147 44	BMP1515
	300	125	270	24 147 45	BMP1530
200	200	170	170	24 147 46	BMP2020
	300	170	270	24 147 47	BMP2030
	400	170	370	24 147 49	BMP2040
	500	170	470	24 147 50	BMP2050
	600	170	570	24 147 51	BMP2060
	800	170	770	24 147 52	BMP2080
300	300	275	270	24 147 53	BMP3030
	400	275	370	24 147 54	BMP3040
	500	275	470	24 147 55	BMP3050
	600	275	570	24 147 56	BMP3060
400	400	380	370	24 147 57	BMP4040
	600	380	570	24 147 59	BMP4060
	800	380	770	24 147 60	BMP4080



BDR, DIN-skinne

Beskrivelse: DIN-skinne 35mm for koblingsbokser.

Materiale: Galvanisert stål.

Pakning: 5 stk.

B	El. nummer	Artikkel Nr.
150	24 147 27	BDR3515
200	24 147 28	BDR3520
300	24 147 29	BDR3530
400	24 147 31	BDR3540
500	24 147 32	BDR3550
600	24 147 33	BDR3560
800	24 147 34	BDR3580

STBH, Hengsler

Beskrivelse: Ved hjelp av dette tilbehøret kan dekselet hengsles. Bruk av verktøy er nødvendig.

Materiale: Sinkbelagt stål.

Pakning: Hengsler med monteringsutstyr. 2 stk.

El. nummer	Artikkel Nr.
12 864 21	STBH02

AW, Braketter for veggmontering



Beskrivelse: Festebraketter for trygg veggmontering. Kommer med tetningskiver for å sikre IP-verdi.

Materiale: 3mm sinkbelagt stål.

Pakning: 4 braketter med monteringsutstyr.

El. nummer	Artikkel Nr.
24 147 04	AW41

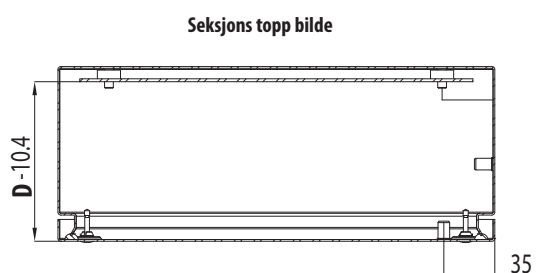
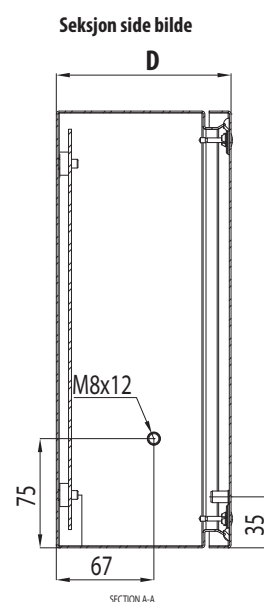
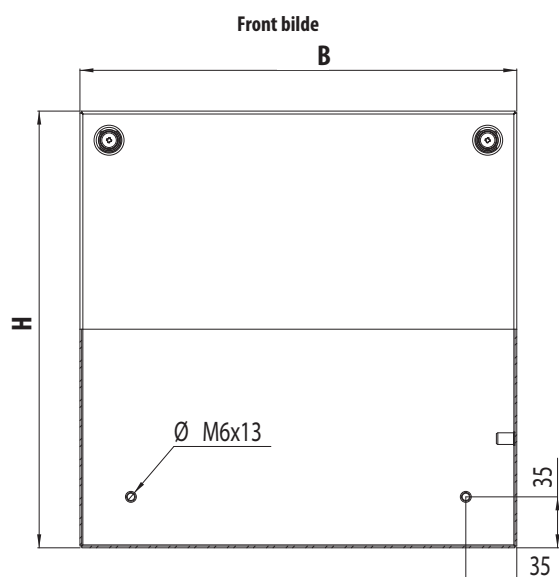

Rustfritt stål

ILS, Rustfritt stål

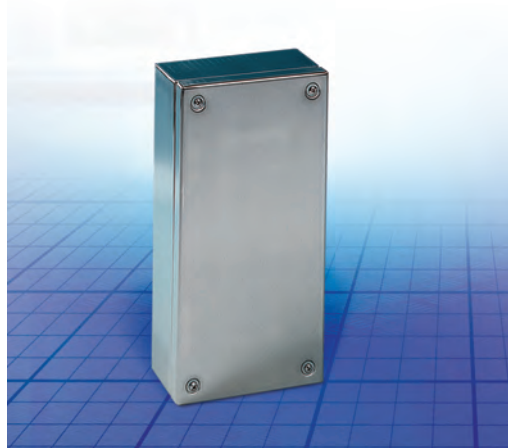

Materiale: 1,5mm rustfritt stål, AISI 304. Syrebestandig AISI 316 tilgjengelig på forespørsel.

Skap: Brettet og sveiseskjøtet. Støtter for DIN-skinne/ monteringsplate.

Tetning: Polyuretan (PUR). Temperaturbestandig -50°C +80°C.

Jording: Jordingsskrue M6 x 15 i skap og deksel, M6 muttere, og jordingsmerker.

Tetthetsgrad: Samsvarer med IP 66, IK10.

Overflatebehandling: Ytre boks og deksel 180-220 kornet, 0,8-1,2 mikroner overflateruhet.

Godkjenninger: FI, GL og GOST.

Levering: Base, deksel, dekselskrue i rustfritt stål, festeskrue og dekselplugg.

H	B	D	El. nummer	Artikkel Nr.
150	150	80	12 860 33	ILS151508
		120	12 860 34	ILS151512
		300	12 860 35	ILS153008
200	200	120	12 860 36	ILS153012
		80	12 860 37	ILS202008
		120	12 860 38	ILS202012
300	300	80	12 860 39	ILS203008
		120	12 860 40	ILS203012
		400	12 860 41	ILS204008
400	400	120	12 860 42	ILS204012
		500	12 860 44	ILS205012
		600	12 860 46	ILS206012
300	300	800	12 860 48	ILS208012
		80	12 860 49	ILS303008
		120	12 860 50	ILS303012
400	400	120	12 860 52	ILS304012
		500	12 860 54	ILS305012
		600	12 860 56	ILS306012
400	400	120	12 860 58	ILS404012
		600	12 860 60	ILS406012
		800	12 860 62	ILS408012

IMP, Montasjeplate

Beskrivelse: Montasjeplate i stål for ILS-bokser.

Materiale: 2mm galvanisert stål.

Pakning: 1 stk.

For skap		El. nummer	Artikkel Nr.
H	B		
150	150	12 860 65	IMP1515
	300	12 860 66	IMP1530
200	200	12 860 67	IMP2020
	300	12 860 68	IMP2030
	400	12 860 69	IMP2040
	500	12 860 70	IMP2050
300	600	12 860 71	IMP2060
	800	12 860 72	IMP2080
	300	12 860 73	IMP3030
	400	12 860 74	IMP3040
400	500	12 860 75	IMP3050
	600	12 860 76	IMP3060
	600	12 860 77	IMP4040
	800	12 860 78	IMP4060
		12 860 79	IMP4080

IDR, DIN-skinne

Beskrivelse: S DIN-skinne 35mm for IL-bokser.

Materiale: Galvanisert stål.

Pakning: 1 stk.

For skap		El. nummer	Artikkel Nr.
B			
800		12 860 29	IDR3580
600		12 860 28	IDR3560
500		12 860 27	IDR3550
400		12 860 26	IDR3540
300		12 860 25	IDR3530
200		12 860 24	IDR3520
150		12 860 23	IDR3515

ILH, Hengsler



Beskrivelse: Ved hjelp av dette tilbehøret kan dekselet hengsles. Bruk av verktøy er nødvendig.

Materiale: Rustfritt stål

Pakning: Sett med 2 hengsler med monteringsutstyr.

El. nummer	Artikkel Nr.
12 860 32	ILH02

ILSB, Veggmonteringsbraketter i rustfritt stål

Beskrivelse: Monteringssett for veggmontering. Kommer med tetningsskiver for å sikre IP-verdi.

Materiale: Rustfritt stål, AISI 304.

Pakning: 4 braketter med monteringsutstyr.

For skap		Artikkel Nr.
D	El. nummer	
50	12 860 63	ILSB1
20	12 860 64	ILSB2

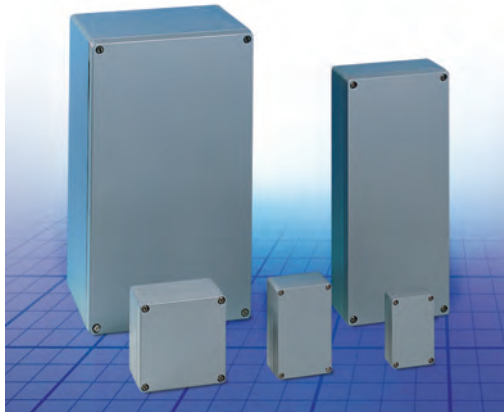
**HALP, Aluminium**

Materiale: Aluminium type ALSi 12.

Tetning: Standardutstyr festet med neoprenpakning. Silikonpakninger er tilgjengelige på forespørsel.

Temperaturbestandighet: -40°C til +80°C med standard neoprenpakning. -50°C til +130°C med valgfri silikonpakning.

Tetthetsgrad: Samsvarer med IP 65.

Overflatebehandling: RAL 7001

Godkjenninger: GL. Kontakt vår salgsavdeling for UL-godkjenninger.

Levering: Boksbase, deksel og dekselskruer i rustfritt stål.

H	B	D	Vekt (Kg)	El. nummer	Artikkel Nr.
45	50	30	0.07	12 701 79	HALP050503GE
64	58	36	0.17	12 701 80	HALP060604GE
	98	36	0.22	12 701 81	HALP061004GE
	150	36	0.33	12 701 82	HALP061504GE
80	75	57	0.29	12 701 83	HALP080806GE
	125	57	0.44	12 701 84	HALP081306GE
	175	57	0.54	12 701 85	HALP081806GE
	250	57	0.71	12 701 86	HALP082506GE
122	122	80	0.86	12 701 87	HALP121208GE
		90	0.94	12 701 88	HALP121209GE
	220	80	1.29	12 701 89	HALP122208GE
		90	1.32	12 701 90	HALP122209GE
	360	80	1.41	12 701 91	HALP123608GE
160	160	90	1.96	12 701 92	HALP161609GE
	260	90	2.55	12 701 93	HALP162609GE
	360	90	4.31	12 701 94	HALP163609GE
	560	90	2.75	12 701 95	HALP165609GE
230	200	110	4.27	12 701 96	HALP232011GE
	330	110	5.75	12 701 97	HALP233311GE
		180	4.81	12 701 98	HALP233318GE
	400	110	6.89	12 701 99	HALP234011GE
	600	110	6.88	12 860 00	HALP236011GE

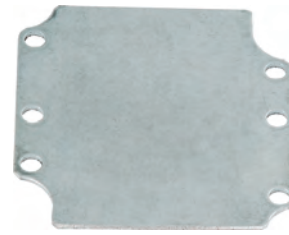
HMP, HALP Montasjeplate

Beskrivelse: Montasjeplate i stål for HALP-bokser.

Materiale: 1,5mm galvanisert stål, 2,5mm HMP1656E og HMP2360E.

Pakning: 1 stk.

For skap					
H	B	h	b	El. nummer	Artikkel Nr.
64	58	54	48	12 860 04	HMP0606E
	98	54	88	12 860 05	HMP0610E
	150	54	140	12 860 06	HMP0615E
80	75	69	64	12 860 07	HMP0808E
	125	69	114	12 860 08	HMP0813E
	175	69	164	12 860 09	HMP0818E
	250	69	239	12 860 10	HMP0825E
122	122	108	107	12 860 11	HMP1212E
	220	108	204	12 860 12	HMP1222E
	360	108	343	12 860 13	HMP1236E
160	160	145	143	12 860 14	HMP1616E
	260	145	243	12 860 15	HMP1626E
	360	145	343	12 860 16	HMP1636E
	560	145	543	12 860 17	HMP1656E
230	200	214	183	12 860 18	HMP2320E
	330	214	313	12 860 19	HMP2333E
	400	214	383	12 860 20	HMP2340E
	600	214	583	12 860 21	HMP2360E

HHI, Hengsler

Beskrivelse: Ved hjelp av dette tilbehøret kan dekselet hengsles. 150° åpning. Bruk av verktøy er nødvendig.

Materiale: Aluminium.

Pakning: Sett med 2 hengsler i HHI2, og 3 hengsler i HHI3. Monteringsutstyr medfølger.

El. nummer	Artikkel Nr.
12 860 01	HHI02
12 860 02	HHI03

Interne hengsler tilgjengelige på forespørsel.

Polyester

MGRP, Polyester

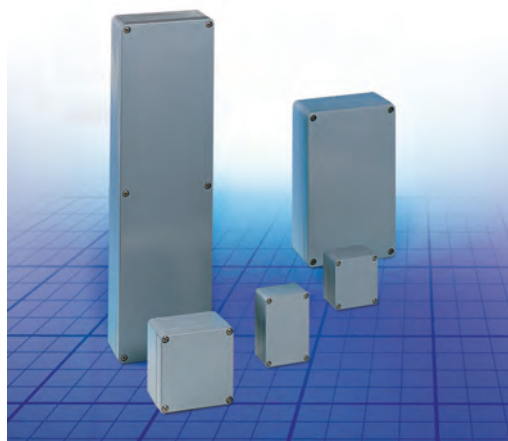

Materiale: Glassfiber-forsterket polyester.
Tetning: Standardutstyr festet med neoprenpakning. Silikonpakninger er tilgjengelige på forespørsel.
Temperaturbestandighet: -40°C til +80°C med standard neoprenpakning. -50°C til +130°C med valgfri silikonpakning.
Tetthetsgrad: Samsvarer med IP65.
Overflatebehandling: RAL 7001
Godkjenninger: UL, GL.
Levering: Boksbase, deksel og dekselskruer i rustfritt stål.

H	B	D	Vekt (Kg)	El. nummer	Artikkel Nr.
75	80	55	0.23	12 860 82	MGRP080806GE
		75	0.31	12 860 83	MGRP080808GE
	110	55	0.30	12 860 84	MGRP081106GE
		75	0.38	12 860 85	MGRP081108GE
	160	55	0.41	12 860 86	MGRP081606GE
		75	0.43	12 860 87	MGRP081608GE
	190	55	0.45	12 860 88	MGRP081906GE
		75	0.53	12 860 89	MGRP081908GE
120	122	90	0.75	12 860 90	MGRP121209GE
	220	90	1.06	12 860 91	MGRP122209GE
160	160	90	1.13	12 860 92	MGRP161609GE
	260	90	1.17	12 860 93	MGRP162609GE
	360	90	2.15	12 860 94	MGRP163609GE
	560	90	3.20	12 860 95	MGRP165609GE
250	255	120	2.66	12 860 96	MGRP252612GE
	400	120	3.65	12 860 97	MGRP254012GE
405	400	120	5.58	12 860 99	MGRP414012GE

GMP, MGRP Montasjeplate



Beskrivelse: Montasjeplate for MGRP-bokser.
Materiale: 1,5mm laminert papir, 1,5mm galvanisert stål GMP1212E og over, og 2,5mm GMP1656E.
Pakning: 1 stk.

For skap					
H	B	h	b	El. nummer	Artikkel Nr.
75	80	64	69	12 701 64	GMP0808E
	110	64	99	12 701 65	GMP0811E
	160	64	149	12 701 66	GMP0816E
	190	64	179	12 701 67	GMP0819E
120	122	107	108	12 701 69	GMP1212E
	220	107	206	12 701 70	GMP1222E
160	160	144	143	12 701 71	GMP1616E
	260	144	244	12 701 72	GMP1626E
	360	144	344	12 701 73	GMP1636E
	560	144	544	12 701 74	GMP1656E
250	255	233	240	12 701 75	GMP2526E
	400	233	383	12 701 76	GMP2540E
405	400	390	385	12 701 78	GMP4140E

HHI, Hengsler



Beskrivelse: Ved hjelp av dette tilbehøret kan dekselet hengsles. 150° åpning. Bruk av verktøy er nødvendig.
Materiale: Aluminium.
Pakning: Sett med 2 hengsler i HHI2, og 3 hengsler i HHI3. Monteringsutstyr medfølger.

El. nummer	Artikkel Nr.
12 860 01	HHI02
12 860 02	HHI03

Interne hengsler tilgjengelige på forespørsel.

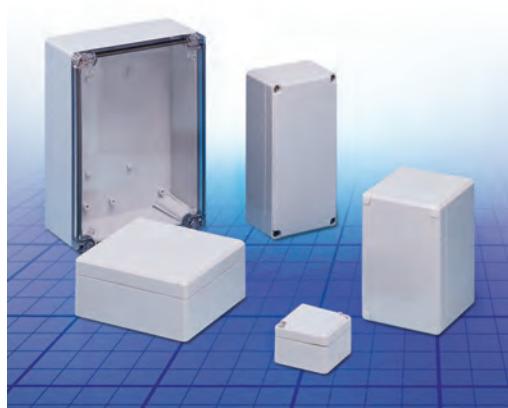
DABP, ABS

Beskrivelse: ABS boks, egnet for innendørsbruk. Lav motstand mot UV-stråling.

Materiale: ABS.

Tetning: Pakning i polyuretan integrert i boksdekselet.

Temperaturbestandighet: -40°C til +60°C.

Brennbarhet: UL94 HB

Tetthetsgrad: Samsvarer med IP 66/67, IK07 (+35°C), IK06 (-25°C).

Overflatebehandling: RAL 7035

Godkjenninger: GL, FI og GOST.

Levering: Boks, deksel, dekselskruer i rustfritt stål, monteringskruer og dekselplugger av polyamid.

På forespørsel: Boks med gjennomsiktig deksel: det gjennomsiktige dekselet er laget av polykarbonat, artikkelnummeret er DABPxxxxxTE.

H	B	D	Vekt (Kg)	El. nummer	Artikkel Nr.
53	55	36	0.04	12 701 00	DABP050504GE
	63	36	0.05	12 701 02	DABP050704GE
80	82	56	0.12	12 701 04	DABP080806GE
		86	0.14	12 701 06	DABP080809GE
120	56	0.15	12 701 08	DABP081206GE	
		86	0.19	12 701 10	DABP081209GE
160	56	0.19	12 701 12	DABP081606GE	
		86	0.23	12 701 14	DABP081609GE
120	122	56	0.20	12 701 16	DABP121206GE
		86	0.26	12 701 18	DABP121209GE
160	91	0.34	12 701 20	DABP121609GE	
	200	86	0.38	12 701 22	DABP122009GE
150	200	76	0.39	12 701 24	DABP152008GE
160	240	91	0.55	12 701 26	DABP162409GE
		121	0.68	12 701 28	DABP162412GE
230	300	86	0.85	12 701 30	DABP233009GE
		111	0.90	12 701 32	DABP233011GE

DMP, Montasjeplate

Beskrivelse: Montasjeplate i stål for DABP/DPCP-bokser.

Materiale: 1,5mm galvanisert stål.

Pakning: 1 stk.

For skap				El.		
H	B	h	b	nummer	Artikkel Nr.	
80	82	55	68	12 701 34	DMP0808E	
		120	65	93	12 701 35	DMP0812E
		160	65	133	12 701 36	DMP0816E
120	122	105	95	12 701 37	DMP1212E	
		160	105	132	12 701 38	DMP1216E
		200	105	172	12 701 39	DMP1220E
150	200	133	172	12 701 40	DMP1520E	
160	240	145	213	12 701 41	DMP1624E	
230	300	210	285	12 701 42	DMP2330E	

DR, DIN-skinne

Beskrivelse: DIN-skinne 35 mm for DABP/DPCP-bokser.

Materiale: Stål.

Pakning: 1 stk.

For skap		El.		Artikkel Nr.
B	H/B	nummer		
82		24 154 81		DR350584E
120/122		24 154 83		DR350964E
160		24 154 84		DR351364E
200 *		24 154 87		DR351604E
200 **		24 154 88		DR351764E
	250	24 154 89		DR352154E
300		24 154 91		DR352754E

* DABP152008; ** DABP122009

DSHI, Hengsler

Beskrivelse: Ved hjelp av dette tilbehøret kan dekselet hengsles. Bruk av verktøy er nødvendig.

Materiale: Polykarbonat.

Overflatebehandling: RAL 7035.

Pakning: Sett med 2 hengsler med monteringsutstyr.

El. nummer	Artikkel Nr.
12 701 63	DSHI1E

DFL, Braketter for veggmontering

Beskrivelse: Festebaketter for veggmontering.

Materiale: Polykarbonat.

Overflate data: RAL 7035.

Pakning: 4 braketter med monteringsutstyr.

El. nummer	Artikkel Nr.
24 153 61	DFL1E

ABS

SABP, Liten ABS boks

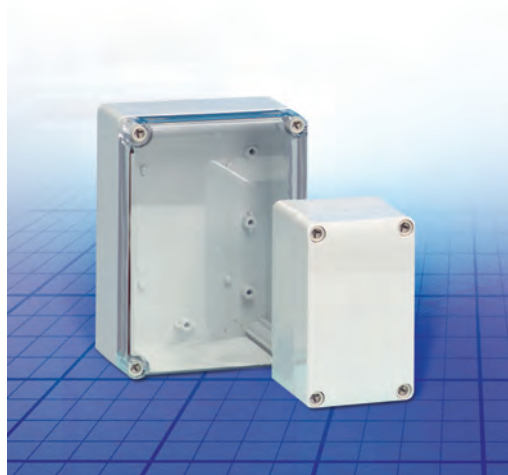

Beskrivelse: ABS boks, egnet for innendørsbruk. Lav motstand mot UV-stråling.

Materiale: ABS.

Tetning: Pakning i polyuretan integrert i boksdekselet.

Temperaturbestandighet: - 40°C til + 60°C.

Brennbarhet: UL94 HB

Tetthetsgrad: Samsvarer med IP 66/67, IK07 (+35°C), IK06 (-25°C).

Overflatebehandling: RAL 7035

Godkjenninger: GL, FI og GOST.

Levering: Boksbase, deksel, dekselskruer av polyamid og monteringskruer.

På forespørsel: Boks med gjennomsiktig deksel: det gjennomsiktige dekselet er laget av polykarbonat, artikkelnummeret er SABPxxxxxTE. Boks laget av polykarbonat: Med grått eller gjennomsiktig deksel er artikkelnummeret SPCPxxxxxxGE/SPCPxxxxxxTE.

H	B	D	Vekt (g)	El. nummer	Artikkel Nr.
75	125	75	184	12 863 49	SABP081308GE
		100	243	12 863 51	SABP081310GE
		125	266	12 863 53	SABP081313GE
125	125	75	250	12 863 55	SABP131308GE
		100	317	12 863 57	SABP131310GE
		125	353	12 863 59	SABP131313GE
175	75	75	328	12 863 61	SABP131808GE
		100	401	12 863 63	SABP131810GE
		125	459	12 863 65	SABP131813GE
		150	521	12 863 67	SABP131815GE
175	175	75	392	12 863 69	SABP181808GE
		100	490	12 863 71	SABP181810GE
		125	557	12 863 73	SABP181813GE
		150	616	12 863 75	SABP181815GE
250	75	75	553	12 863 77	SABP182508GE
		100	666	12 863 79	SABP182510GE
		150	842	12 863 81	SABP182515GE

SMP, Montasjeplate

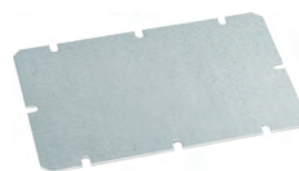

Beskrivelse: Montasjeplate i stål for SABP-bokser.

Materiale: 1,5mm galvanisert stål.

Pakning: 1 stk.

For skap					
H	B	h	b	El. nummer	Artikkel Nr.
75	125	48	98	12 863 86	SMP0813E
125	125	98	98	12 863 87	SMP1313E
		175	98	148	12 863 88
175	175	148	148	12 863 89	SMP1818E
		250	148	223	12 863 90

DR2, DIN-skinne



Beskrivelse: DIN-skinne 35mm for SABP-bokser.

Materiale: Stål.

Pakning: 1 stk.

H/B	El. nummer	Artikkel Nr.
75	24 154 80	DR350404E
125	24 154 82	DR350904E
175	24 154 85	DR351404E
250	24 154 89	DR352154E

SCP, Dekselplugger



Beskrivelse: Brukes kun i hengslede bokser, standard dekselskruer er erstattet med dekselplugger.

Materiale: Polyetylen.

Pakning: 10 stk.

For skap		
D	El. nummer	Artikkel Nr.
75	12 863 83	SCP08E
100	12 863 84	SCP10E
125, 150	12 863 85	SCP1315E

**DSHI, Hengsler**

Beskrivelse: Ved hjelp av dette tilbehøret kan dekselet hengsles. Bruk av verktøy er nødvendig.

Materiale: Polykarbonat.

Overflatebehandling: RAL 7035.

Pakning: Sett med 2 hengsler med monteringsutstyr.

El. nummer	Artikkel Nr.
12 701 63	DSHI1E

SFL, Braketter for veggmontering

Beskrivelse: Festebraketter for veggmontering.

Materiale: Polykarbonat.

Overflatebehandling: RAL 7035.

Pakning: 4 braketter med monteringsutstyr.

El. nummer	Artikkel Nr.
24 205 53	SFL1E

ABS

OABP, Stor ABS boks

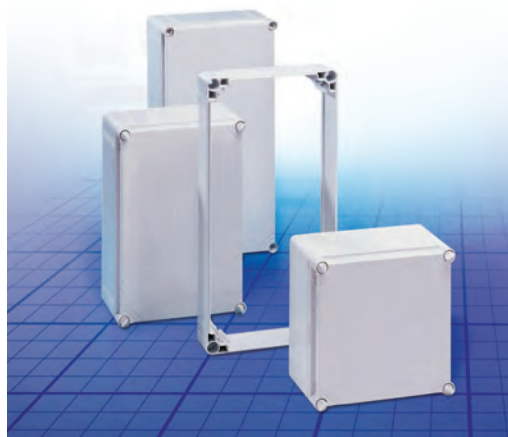

Beskrivelse: ABS boks, egnet for innendørsbruk. Lav motstand mot UV-stråling.

Materiale: ABS

Tetning: Pakning i polyuretan integrert i boksdekselet.

Temperaturbestandighet: -40°C til +60°C.

Brennbarhet: UL94 HB

Tetthetsgrad: Samsvarer med IP 66/67, IK 07 (+35°C), IK 06 (-25°C).

Overflatebehandling: RAL 7035

Levering: Boksbase, deksel, dekselskruer av polyamid og monteringskruer.

Godkjenninger: GL,FI og Gost

Med grått lokk

H	B	D	Vekt (g)	El. nummer	Artikkel Nr.
200	200	132	894	12 863 00	OABP202013GE
	300	132	1176	12 863 02	OABP203013GE
	400	132	1467	12 863 04	OABP204013GE
300	300	132	1510	12 863 06	OABP303013GE
	400	132	1950	12 863 08	OABP304013GE
	600	132	2696	12 863 10	OABP306013GE
400	600	132	3484	12 863 12	OABP406013GE

Med transparent lokk

H	B	D	Vekt (g)	El. nummer	Artikkel Nr.
200	200	132	926	12 863 01	OABP202013TE
	300	132	1218	12 863 03	OABP203013TE
	400	132	1512	12 863 05	OABP204013TE
300	300	132	1568	12 863 07	OABP303013TE
	400	132	2003	12 863 09	OABP304013TE
	600	132	2765	12 863 11	OABP306013TE
400	600	132	3567	12 863 13	OABP406013TE

OPCP-EE, Rammeutvider i polykarbonat

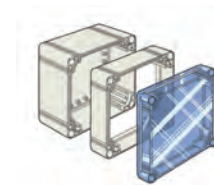

Beskrivelse: Dybdeutvidelsesramme, brukes når du behøver mer dybde enn det som er standard. Kan brukes i kombinasjon med OPCP-serien.

Materiale: Polykarbonat

Pakning: 1 stk.

For skap					
H	B	D	El. nummer	Artikkel Nr.	
200	200	55	12 863 27	OPCP202006EE	
	300	55	12 863 30	OPCP203006EE	
	400	55	12 863 33	OPCP204006EE	
300	300	55	12 863 36	OPCP303006EE	
	400	55	12 863 39	OPCP304006EE	
	600	55	12 863 42	OPCP306006EE	
400	600	55	12 863 45	OPCP406006EE	

OMP, Montasjeplate

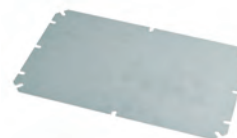

Beskrivelse: Montasjeplate i stål for OABP/OPCP-bokser.

Materiale: 1,5mm galvanisert stål.

Pakning: 1 stk.

For skap						
H	B	h	b	El. nummer	Artikkel Nr.	
200	200	160	160	12 863 20	OMP2020E	
	300	160	260	12 863 21	OMP2030E	
	400	160	360	12 863 22	OMP2040E	
300	300	260	160	12 863 23	OMP3030E	
	400	260	260	12 863 24	OMP3040E	
	600	260	560	12 863 25	OMP3060E	
400	600	360	560	12 863 26	OMP4060E	

DR3, DIN-skinne



Beskrivelse: DIN-skinne 35mm for OABP/OPCP-bokser.

Materiale: Stål.

Pakning: 1 stk.

For skap			
B	El. nummer	Artikkel Nr.	
200	24 154 86	DR351505E	
300	24 154 90	DR352505E	
400	24 154 93	DR353505E	



OEL, Dybdejusteringssett for montasjeplate

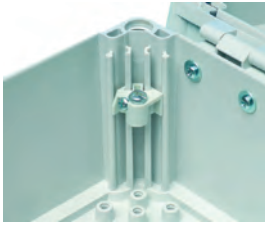

Beskrivelse: Muliggjør montering av montasjeplate på enhver dybde. Inkluderer M5 bolter.

Pakning: OEL1E: 1 stk., og OELA1.04E: 4 stk.

El. nummer	Artikkel Nr.
12 863 16	OELA1.04E
12 863 15	OEL1E

OLW, Vingskrue



Beskrivelse: Bruk motsatte hengsler for enklere tilgang til skap utstyrt med hengsler.

Pakning: 1 stk.

El. nummer	Artikkel Nr.
12 863 19	OLW55E

OCP, Dekselplugger



Beskrivelse: Brukes kun i hengslede bokser, standard dekselskruer er erstattet med dekselplugger.

Materiale: Polyetylen.

Pakning: 12 stk.

El. nummer	Artikkel Nr.
12 863 14	OCP1E

OHI, Hengsler



Beskrivelse: Ved hjelp av dette tilbehøret kan dekselet hengsles. Bruk av verktøy er nødvendig.

Materiale: Polykarbonat.

Overflatebehandling: RAL 7035.

Pakning: Sett med 2 hengsler med monteringsutstyr.

El. nummer	Artikkel Nr.
12 863 18	OHI1E

OTS, Gjenget bøsning for dekselskrue



Beskrivelse: Krevs for montering av deksel på baksiden av boksen, sammen med skruene OLW.

Pakning: 1 stk.

El. nummer	Artikkel Nr.
12 863 48	OTS1E

OFL, Braketter for veggmontering



Beskrivelse: Festebrikker for veggmontering. Kan monteres i tre ulike retninger, og vil bære en vekt på omtrent 60 kg.

Materiale: Polyamid.

Overflatebehandling: RAL 7035.

Pakning: 4 braketter med monteringsutstyr.

Beskrivelse	El. nummer	Artikkel Nr.
4 stk. sett	12 863 17	OFL1E

Polykarbonat

DPCP, Polykarbonat-boks

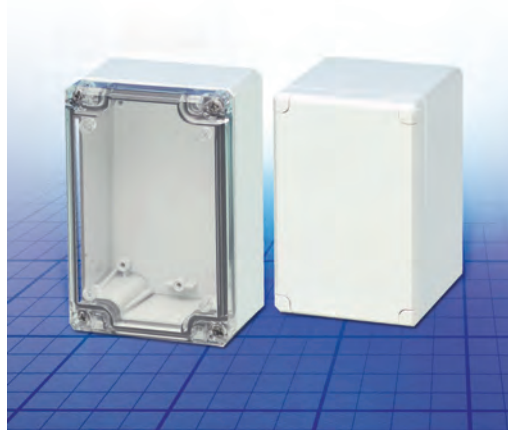

Beskrivelse: Polykarbonat-boks, egnet for utendørsbruk. Høy motstand mot UV-stråling. Selvslukkende.

Materiale: Polykarbonat.

Tetning: Pakning i polyuretan integrert i boksdekselet.

Temperaturbestandighet: -50°C til +100°C.

Brennbarhet: UL746C 5V

Tetthetsgrad: Samsvarer med IP 66/67.

Overflatebehandling: RAL 7035

Godkjenninger: GL, FI, GOST. Kontakt vår salgssavdeling for UL og cUL.

Levering: Boks, deksel, dekselskruer i rustfritt stål, monteringskruer og dekselplugger av polyamid.

På forespørsel: Boks med gjennomsiktig deksel: det gjennomsiktige dekelet er laget av polykarbonat, artikkelnummeret er DPCPxxxxxTE.

H	B	D	Vekt (Kg)	El. nummer	Artikkel Nr.
53	55	36	0.05	25 187 21	DPCP050504GE
	63	36	0.06	25 187 22	DPCP050704GE
80	82	56	0.13	25 187 23	DPCP080806GE
		86	0.16	25 187 24	DPCP080809GE
120	56	56	0.17	25 187 25	DPCP081206GE
		86	0.21	25 187 26	DPCP081209GE
160	56	56	0.19	25 187 27	DPCP081606GE
		86	0.26	25 187 28	DPCP081609GE
120	122	56	0.22	25 187 29	DPCP121206GE
		86	0.29	25 187 30	DPCP121209GE
160	91	91	0.36	12 701 53	DPCP121609GE
		86	0.42	25 187 31	DPCP122009GE
150	200	76	0.42	25 187 32	DPCP152008GE
160	240	91	0.61	25 187 34	DPCP162409GE
		121	0.74	12 701 58	DPCP162412GE
230	300	86	0.97	25 187 37	DPCP233009GE
		111	1.11	12 701 61	DPCP233011GE

DMP, Montasjeplate



Beskrivelse: Montasjeplate i stål for DABP/DPCP-bokser.

Materiale: 1,5mm galvanisert stål.

Pakning: 1 stk.

For skap					
H	B	h	b	El. nummer	Artikkel Nr.
80	82	55	68	12 701 34	DMP0808E
		120	93	12 701 35	DMP0812E
		160	133	12 701 36	DMP0816E
120	122	105	95	12 701 37	DMP1212E
		160	132	12 701 38	DMP1216E
		200	172	12 701 39	DMP1220E
150	200	133	172	12 701 40	DMP1520E
		145	213	12 701 41	DMP1624E
230	300	210	285	12 701 42	DMP2330E

DR, DIN-skinne



Beskrivelse: DIN-skinne 35 mm for DABP/DPCP-bokser.

Materiale: Stål.

Pakning: 1 stk.

For skap			
B	H/B	El. nummer	Artikkel Nr.
82		24 154 81	DR350584E
120/122		24 154 83	DR350964E
160		24 154 84	DR351364E
200 *		24 154 87	DR351604E
200 **		24 154 88	DR351764E
	250	24 154 89	DR352154E
300		24 154 91	DR352754E

* DABP152008; ** DABP122009

DFL, Braketter for veggmontering



Beskrivelse: Festebraketter for veggmontering.

Materiale: Polykarbonat.

Overflate data: RAL 7035.

Pakning: 4 braketter med monteringsutstyr.

El. nummer	Artikkel Nr.
24 153 61	DFL1E

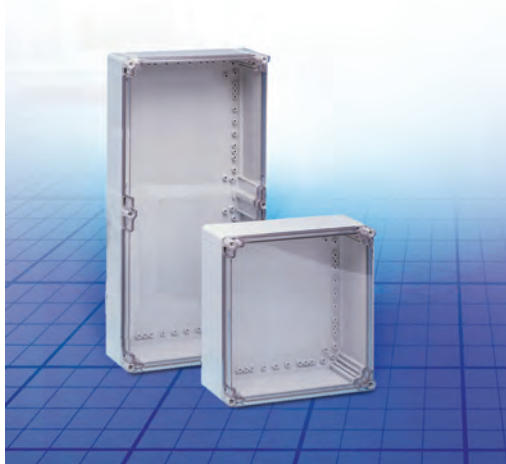
**OPCP, Polykarbonat-boks**

Beskrivelse: PC-boks, egnet for utendørsbruk. Høy motstand mot UV-stråling.

Materiale: Polykarbonat.

Tetning: Pakning i polyuretan integrert i boksdekslet.

Temperaturbestandighet: -50°C til +100°C.

Brennbarhet: UL746C5V.

Tetthetsgrad: Samsvarer med IP 66/67.

Overflatebehandling: RAL 7035

Godkjenninger: GL, FI, GOST. Kontakt vår salgsavdeling for UL og cUL.

Levering: Boks, deksel, dekselskruer av polyamid og monteringskruser.

Med grått lokk

H	B	D	Vekt (g)	El. nummer	Artikkel Nr.
200	200	130	1039	12 863 28	OPCP202013GE
	300	130	1349	12 863 31	OPCP203013GE
	400	130	1674	12 863 34	OPCP204013GE
300	300	130	1738	12 863 37	OPCP303013GE
	400	130	2199	12 863 40	OPCP304013GE
400	600	130	3964	12 863 46	OPCP406013GE
300	600	130	3000	12 863 43	OPCP306013GE

Med transparent lokk

H	B	D	Vekt (g)	El. nummer	Artikkel Nr.
200	200	130	1039	12 863 29	OPCP202013TE
	300	130	1349	12 863 32	OPCP203013TE
	400	130	1674	12 863 35	OPCP204013TE
300	300	130	1738	12 863 38	OPCP303013TE
	400	130	2199	12 863 41	OPCP304013TE
	600	130	3000	12 863 44	OPCP306013TE
400	600	130	3964	12 863 47	OPCP406013TE

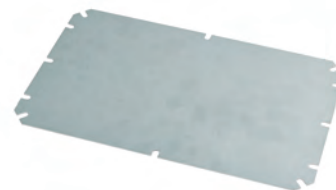
OMP, Montasjeplate

Beskrivelse: Montasjeplate i stål for OABP/OPCP-bokser.

Materiale: 1,5mm galvanisert stål.

Pakning: 1 stk.

For skap					
H	B	h	b	El. nummer	Artikkel Nr.
200	200	160	160	12 863 20	OMP2020E
	300	160	260	12 863 21	OMP2030E
	400	160	360	12 863 22	OMP2040E
300	300	260	160	12 863 23	OMP3030E
	400	260	260	12 863 24	OMP3040E
	600	260	560	12 863 25	OMP3060E
400	600	360	560	12 863 26	OMP4060E

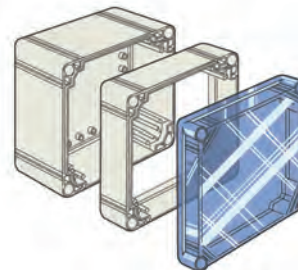
OPCP-EE, Rammeutvider i polykarbonat

Beskrivelse: Dybdeutvidelsesramme, brukes når du behøver mer dybde enn det som er standard. Kan brukes i kombinasjon med OPCP-serien.

Materiale: Polykarbonat

Pakning: 1 stk.

For skap				
H	B	D	El. nummer	Artikkel Nr.
200	200	55	12 863 27	OPCP202006EE
	300	55	12 863 30	OPCP203006EE
	400	55	12 863 33	OPCP204006EE
300	300	55	12 863 36	OPCP303006EE
	400	55	12 863 39	OPCP304006EE
	600	55	12 863 42	OPCP306006EE
400	600	55	12 863 45	OPCP406006EE

Polykarbonat

DR3, DIN-skinne



Beskrivelse: DIN-skinne 35mm for OABP/OPCP-bokser.

Materiale: Stål.

Pakning: 1 stk.

For skap		
B	El. nummer	Artikkel Nr.
200	24 154 86	DR351505E
300	24 154 90	DR352505E
400	24 154 93	DR353505E

OCP, Dekselplugger



Beskrivelse: Brukes kun i hengslede bokser, standard dekselskruer er erstattet med dekselplugger.

Materiale: Polyetylen.

Pakning: 12 stk.

El. nummer	Artikkel Nr.
12 863 14	OCP1E

OEL, Dybdejusteringssett for montasjeplate

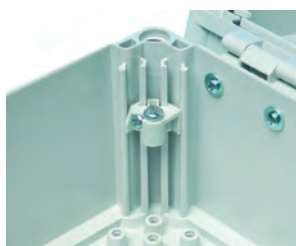

Beskrivelse: Muliggjør montering av montasjeplate på enhver dybde. Inkluderer M5 bolter.

Pakning: OEL1E: 1 stk., og OELA1.04E: 4 stk.

El. nummer	Artikkel Nr.
12 863 16	OELA1.04E
12 863 15	OEL1E

OFL, Braketter for veggmontering



Beskrivelse: Festebraketter for veggmontering. Kan monteres i tre ulike retninger, og vil bære en vekt på omtrent 60 kg.

Materiale: Polyamid.

Overflatebehandling: RAL 7035.

Pakning: 4 braketter med monteringsutstyr.

Beskrivelse	El. nummer	Artikkel Nr.
4 stk. sett	12 863 17	OFL1E

